

留め付け部

■木造下地 金具(5mm浮き)工法用

※鉄骨下地の場合は通気留付金具をご使用ください。

モエンサイディング S18横張り用留付金具 (ハルモニアシリーズを除く)

品名	横張り用留付金具EX		
	単品(上下接合部用)	出隅用	出隅用Ⅱ(本体には使用できません)
形状・寸法			
品番	JE650	JE650C	JE652C
標準価格	7,000円/袋(税抜)	2,200円/箱(税抜)	2,200円/袋(税抜)
梱包	50個/袋(10袋/梱)	12個/箱(15箱/梱)	24個/袋(15袋/梱)
材質	高耐食めっき鋼板	高耐食めっき鋼板	高耐食めっき鋼板
備考	専用釘(φ2.3×38mm)52本同梱	専用釘(φ2.3×38mm)25本同梱	専用釘(φ2.3×38mm)25本同梱

21・18・16mm厚横張り用留付金具(「四方合いじゃくり品」、「モエンサイディングS18 ハルモニアシリーズ」含む)

品名	横張り用留付金具EX		
	単品(上下接合部用)	出隅用	出隅用Ⅱ(本体には使用できません)
形状・寸法			
品番	JE555	JE550C	JE552C
標準価格	7,000円/袋(税抜)	2,200円/箱(税抜)	2,200円/袋(税抜)
梱包	50個/袋(10袋/梱)	12個/箱(15箱/梱)	24個/袋(15袋/梱)
材質	高耐食めっき鋼板	高耐食めっき鋼板	高耐食めっき鋼板
備考	専用釘(φ2.3×38mm)52本同梱	専用釘(φ2.3×38mm)25本同梱	専用釘(φ2.3×38mm)25本同梱

21・18・16mm厚四方合いじゃくり品横張り用左右接合部材

品名	横張り用留付金具EX		
	単品(左右接合部用)	セット	メーターモジュール用
形状・寸法			
品番	JEJ565	JE555	JEL550
標準価格	2,000円/箱(税抜)	7,000円/箱(税抜)	10,500円/梱(税抜)
梱包	10個/箱(10箱/梱)	JE555…40個・JEJ565…10個/箱(10箱/梱)	10セット/梱
材質	高耐食めっき鋼板	高耐食めっき鋼板	本体:高耐食めっき鋼板、可動部:ステンレス
備考	専用釘(φ2.3×38mm)22本同梱	専用釘(φ2.3×38mm)62本同梱	イモ張り左右接合部用

縦張り 16mm厚商品縦張り用留付金具

品名	縦張り用留付金具EX(専用ビス同梱)
形状・寸法	
品番	JE555T
標準価格	7,500円/袋(税抜)
梱包	金具JE555×50個・専用ビス JK1151×52本
材質	金具:高耐食めっき鋼板 専用ビス JK1151:ステンレス
備考	※1 適合プラスドライバービット=2番

※16mm厚商品を縦張り金具施工(5mm浮き)する際は必ず JE555T をご使用ください。金具の留め付けは必ず同梱ビス JK1151にてお願いします。

長尺同質出隅用留付金具(5mm浮き)

品名	5mm浮き金具工法 スリット加工部用留付金具	5mm浮き金具工法 長尺同質出隅用スターター
形状・寸法		
品番	JE310	FA350B
標準価格	2,300円/袋(税抜)	3,600円/梱(税抜)
梱包	24個/袋(15袋/梱)	4個/梱
材質	高耐食めっき鋼板	塗装高耐食GLめっき鋼板
備考	専用ビス(JK1151)26本同梱	専用ビス(JK1151)18本同梱 ※モエン本体が横張りの時に使用します。

※サイディング本体が横張り金具施工(5mm浮き)で長尺同質出隅も金具施工する場合、必ずご使用をお願いします。

■JE555・JE555T の使用方法

留付金具EX(JE555)は横張り5mm浮き金具施工の際にご使用いただけます。縦張りの場合は、スターターFA350T(P.558参照)と併用のうえで、JE555Tをご使用をお願いします。

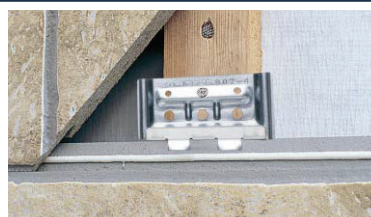

横張り金具工法の上下接合部(JE555)



縦張り5mm浮き金具工法の左右接合部(JE555T)

※留付金具はスターターとして転用できません。必ず専用スターターをご使用ください。(モエンサイディング S18mm用は FA150B、COOL・モエンエクセラード用は FA150A)

- ・部材はバラ売りしておりません。梱包単位でご発注ください。
- ・誌面に掲載の価格はメーカー希望小売価格です。消費税・工事費・運賃などは含まれておりません。

留め付け部

品名	通気留付金具EX専用ビス	ステンレステクスネジ	ステンレスリーマテクスネジ	
形状	 $\phi 4.1 \times 35\text{mm}$	 $\phi 4 \times 19\text{mm}$	 $\phi 5 \times 50\text{mm}$	 $\phi 5 \times 60\text{mm}$
品番	JK1151 ※1	JK1140 ※1	JK1240 ※1	JK1250 ※1
標準価格	7,800円/箱 (税抜)	22,200円/箱 (税抜)	47,600円/箱 (税抜)	12,700円/箱 (税抜)
梱包	約500本/箱 (10箱/梱)	約1000本/箱 (10箱/梱)	約1000本/箱 (5箱/梱)	約200本/箱 (5箱/梱)
材質	ステンレス			
備考	木下地への通気留付金具、スターター、縦張り金具工法用土台水切など留め付け用	鉄骨下地への金具留め付け用	鉄骨下地へのセンチュリー耐火野地板留め付け用	外壁側面材10mm以下用 鉄骨下地への通気金具施工時の開口部上下など、実切断材の留め付け用

品名	耐火構造用通気金具留付ドリルネジ	耐火構造用ステンレスリーマドリルネジ	耐火構造用通気金具留付リーマドリルビス
形状	 $\phi 4 \times 35\text{mm}$	 $\phi 5 \times 70\text{mm}$	 $\phi 4.2 \times 45\text{mm}$
品番	JK1440 ※1	JK1450 ※1	JK1460 ※1
標準価格	11,500円/箱 (税抜)	13,800円/箱 (税抜)	9,200円/箱 (税抜)
梱包	約500本/箱 (10箱/梱)	約200本/箱 (4箱/梱)	約250本/箱
材質	ステンレス		
備考	外壁側面材15mm以下用 通気金具 留め付け用	外壁側面材20mm以下用 鉄骨下地への通気金具施工時の開口部上下など、 実切断材の留め付け用	外壁側面材25mm以下用 センチュリー・モエン外壁耐火構造での 通気留付金具 留め付け用



※1 適合プラスドライバービット=2番



使用部位	左右接合部材 (柱間)
品名	金具留付ステンレスドリルネジ (スパンホルダー部用)
形状	 $\phi 4.2 \times 35\text{mm}$
品番	FVJ35
標準価格	8,200円/箱 (税抜)
梱包	300本/箱 (10箱/梱)
材質	ステンレス
備考	四方合いじゃくり品 柱間 左右接合部材

品名	モエン用釘 (ステンレスリング釘 シーラー品)			
形状	 $\phi 2.75 \times 50\text{mm}$		 $\phi 3 \times 75\text{mm}$	
品番	JKW840B シーラー品	JKW840S シーラー品	JKW850B シーラー品	JKW850S シーラー品
標準価格	2,700円/箱 (税抜)	400円/袋 (税抜)	2,700円/箱 (税抜)	740円/袋 (税抜)
梱包	約400本/箱	55本/袋	約230本/箱	55本/袋
材質	ステンレス			
備考	釘打施工用・木下地への金具施工時の開口部上下など、 実切断材の留め付け用 横張り通気金具施工時にはJKW850B、JKW850Sをご使用ください。		木下地への横張り通気金具施工時の開口部上下など、 実切断材の留め付け用 先孔をあけてご使用ください。	

品名	モエン用釘 (ステンレスリング釘 無塗装品)	モエン用釘 (ステンレススクリュー釘 無塗装品)
形状	 $\phi 2.3 \times 38\text{mm}$	 $\phi 2.3 \times 50\text{mm}$
品番	JK440 ※2	JK500E
標準価格	2,700円/箱 (税抜)	300円/袋 (税抜)
梱包	約750本/箱 (24箱/梱)	35本/袋
材質	ステンレス	
備考	金具留め付け用	釘打施工用・木下地への金具施工時の開口部上下など、実切断材の留め付け用 横張り通気金具施工時にはJKW850B、JKW850Sをご使用ください。

※2 留付金具JE650、JE650C、JE652C、JE555、JEJ555、JEJ565、JES555、JES565、JE550C、JE552CにはJK440が必要量、同梱されています。

品名	ステンレステクスネジ (通気留付金具EX留付ビス)	ステンレスリーマテクスネジ (外壁材留付ビス)
形状	 $\phi 4 \times 50\text{mm}$	 $\phi 5 \times 90\text{mm}$
品番	JK1810	JK1830
標準価格	7,900円/箱 (税抜)	23,300円/箱 (税抜)
梱包	250本/箱	200本/箱
材質	ステンレス	
備考	プラスター・モエン外壁耐火構造と ダイケン・ニチハ耐火ウォールCでの 通気留付金具EX 留め付け用	プラスター・モエン外壁耐火構造と ダイケン・ニチハ耐火ウォールCでの 外壁材 留め付け用

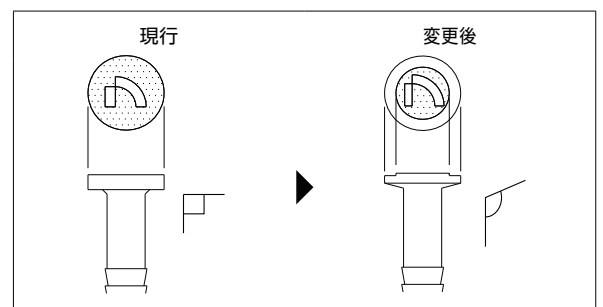

品名	モエン用釘 (ステンレスリング釘 無塗装品)	モエン用釘 (ステンレスリング釘 無塗装品) ポイントレス仕様
形状	 $\phi 2.5 \times 43\text{mm}$	 $\phi 2.5 \times 43\text{mm}$
品番	JKR640	JKT640
標準価格	4,700円/箱 (税抜)	4,700円/箱 (税抜)
梱包	約550本/箱 (24箱/梱)	約550本/箱 (24箱/梱)
材質	ステンレス	ステンレス
備考	手打ち施工用	エア釘打ち機用

■モエンサイディング-M14/W14・軒天14用モエン用釘の釘頭形状を変更し、柄表面になじみやすくなりました。

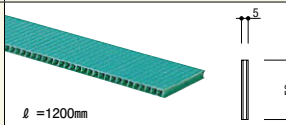
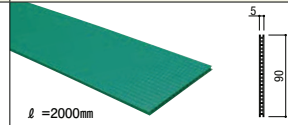
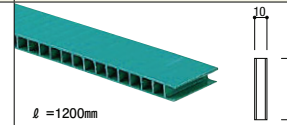
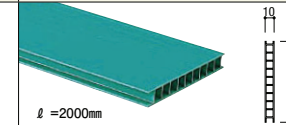

- ・ 現行形状品の在庫がなくなり次第変更します。
- ・ 新形状品と従来形状品の混使用は可能です。 ・ 品番の変更はありません。

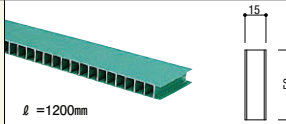
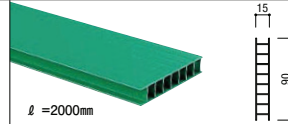
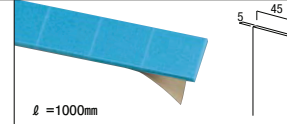
品名	スパーサー05	スパーサー05T	スパーサー10	スパーサー10T
形状寸法				
品番	FS1005	FS1005T	FS1010	FS1010T
標準価格	8,600円/梱 (税抜)	37,100円/梱 (税抜)	15,900円/梱 (税抜)	40,300円/梱 (税抜)
梱包	50本/梱	50本/梱	50本/梱	50本/梱
材質	ポリプロピレン			
備考		縦張り5mm浮き金具工法用		出隅との取り合い部用

品名	スパーサー15	スパーサー15T	スパーサー05 (ピースタイプ)	スパーサー01 (ピースタイプ)
形状寸法				
品番	FS1015	FS1015T	FSP1005	FSP1001
標準価格	25,500円/梱 (税抜)	72,700円/梱 (税抜)	14,400円/梱 (税抜)	12,700円/梱 (税抜)
梱包	50本/梱	50本/梱	50本/梱 (22ピース/本)	50本/梱 (20ピース/本)
材質		ポリプロピレン		ポリ塩化ビニル
備考			5mm浮き金属工法用	不陸調整用

品名	スパーサー15 (ピースタイプ)
形状寸法	 40mm×40mm×15mm
品番	FSP1015
標準価格	3,800円/袋 (税抜)
梱包	50個/袋
材質	ポリプロピレン
備考	15mm通気金具工法用

使用部位	RC・S造向けアンカー留め付け用スパーサー
品名	スパーサー02 (U字タイプ)
形状	 45mm×60mm×2mm
品番	FSU1002
標準価格	10,900円/袋 (税抜)
梱包	10セット/袋 (30枚/セット)
材質	ポリプロピレン
備考	30枚/セットとし、簡易取り付けがあります。適量を切り取り、施工を行ってください。

<注意事項>
釘およびビスはスパーサーの位置に留め付けてください。

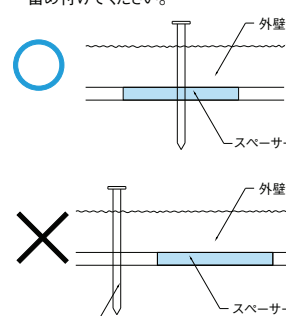

釘・ビス

・部材はバラ売りしていません。梱包単位でご発注ください。
・誌面に掲載の価格はメーカー希望小売価格です。消費税・工事費・運賃などは含まれておりません。

留め付け部

中高層物件向け通気金具

地域	全国
構造	鉄骨造
用途	事務所、特殊建築物などの鉄骨造 (外壁に耐火構造を要求される建築物を含む)

中高層物件向け通気金具 主要部材

※1 適合プラスドライバービット=2番

使用部位	上下接合部用		留め付け部	
品名	通気留付金具SP		通気ロング金具Ⅱ	ステンレステクスネジ
形状・寸法				
品番	JE1870		10尺用 JEL870	6尺用 JEL870S
標準価格	10,400円/箱 (税抜)		3,000円/本 (税抜)	2,300円/本 (税抜)
梱包	30個/箱		8本/梱	
材質	高耐食めっき鋼板		高耐食めっき鋼板	
備考	横張り用 30m以下の建物向け		横張り用 45m以下の建物向け	
			ステンレス	耐火構造用通気金具留付リマドリルビス
			JK1140 ※1	JK1460
			約1000本/箱 (10箱/梱)	約250本/箱
			ステンレス	ステンレス
			鉄骨下地への金具留め付け用	外壁側面材(せっこうボード等)25mm以下用 センチュリー・モエン外壁耐火構造での 通気留付金具留め付け用

通気留付金具SP:S造構成図

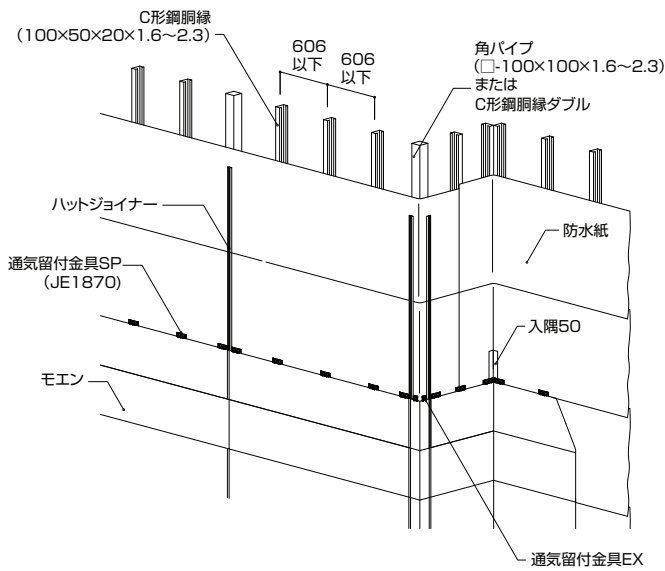

通気ロング金具Ⅱ:JEL870構成図

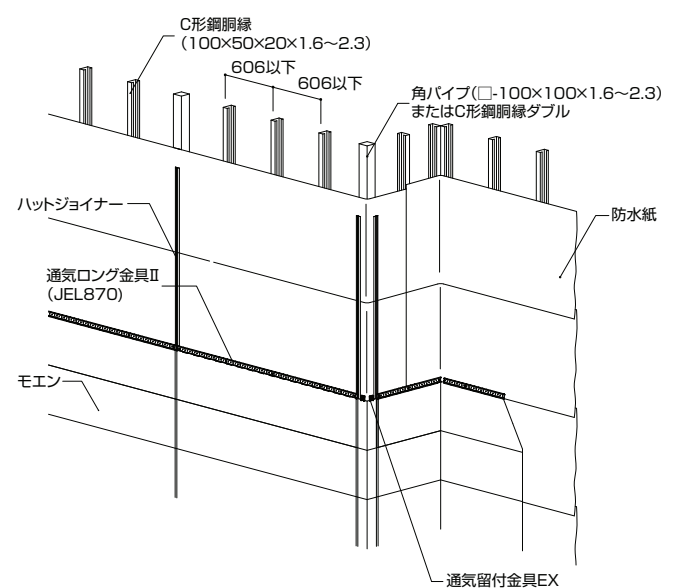

留付工法別の許容風圧力

建物高さ16mを超える場合(社内試験結果より許容風圧力を設定)

■高さ16m超えのモエンの施工条件別許容風圧力 (負圧、単位: Pa)

下地ピッチ(°)	工法	通気留付金具 (鉄骨下地想定)		
		通気留付金具SP (JE1870)	通気ロング金具Ⅱ (JEL870、JEL870S)	通気留付金具+ビス併用 (JE825+ビス併用)
@606		1700	2065	3250
@500		2060 ※2	2505 ※2	3700 ※2
@455		2265	2750	3900
@303		3400	4130	—

建物高さ16m以下の場合(社内試験結果より許容風圧力を設定)

■高さ16m以下のモエンの施工条件別許容風圧力 (負圧、単位: Pa)

下地ピッチ(°)	工法	通気留付金具 (鉄骨下地想定)
		標準金具 (JE825)
@606		1406

SP金具・ロング金具は16m以上想定です。

■ロング金具工法

通気ロング金具Ⅱ (JEL870) を用いた施工

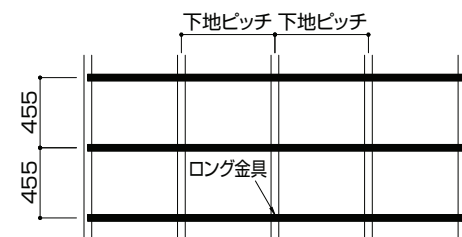

※2 下地ピッチ @606、@455の試験結果より計算で求めた値。

高さ16mを超える建築物にもモエンサイディングが使用できます。

中高層物件向け金具の使用によりモエンサイディングを強固に固定することで、風圧に対する性能が飛躍的に向上。

中高層物件向け金具

地域	RC外断熱金属銅線工法	沖縄県を除く全国
	RC造金属銅線工法	全国
	S造(ALC)金属銅線工法	北海道、青森県、岩手県、秋田県、沖縄県および住宅支援機構「次世代省エネルギー基準」のI・II地域を除く地域

構造	[RC造] 打ち放しまたはモルタル仕上げ [S造] 縦張りALC厚100mm
適合対象	・1981年(昭和56年)の建築基準法新耐震基準に適合するRC造・S造建築物 ・上記建築物のうち、構造躯体および既存壁に十分な安全性が確認された建築物

中高層物件向け金具 主要部材

※1 適合プラスドライバービット=2番

使用部位	上下接合部用		留め付け部	
品名	留付金具SP		ロング金具II	
形状・寸法				
品番	JE1570		JK1510 ※1	
標準価格	9,000円/箱(税抜)		14,100円/箱(税抜)	
梱包	30個/箱		1000本/箱(10箱/梱)	
材質	高耐食めっき鋼板		ステンレス	
備考	横張り用 30m以下の建物向け		金属銅線への金具留め付け用	
品名	10尺用 JEL570		6尺用 JEL570S	
標準価格	2,700円/本(税抜)		2,100円/本(税抜)	
梱包	8本/梱		約1000本/箱(10箱/梱)	
材質	高耐食めっき鋼板		ステンレス	
備考	横張り用 45m以下の建物向け		ニチハMARCシステム ブラケット工法での 鋼製銅線(現地調達)および金具留め付け用	

留付金具SP: RC造構成図

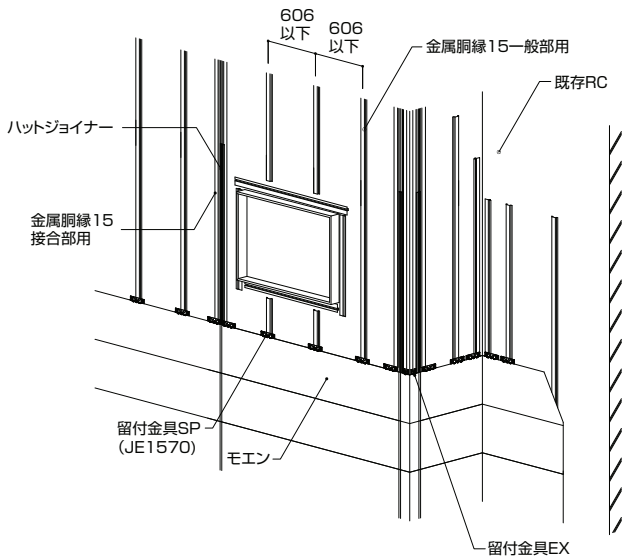

ロング金具II: JEL570構成図

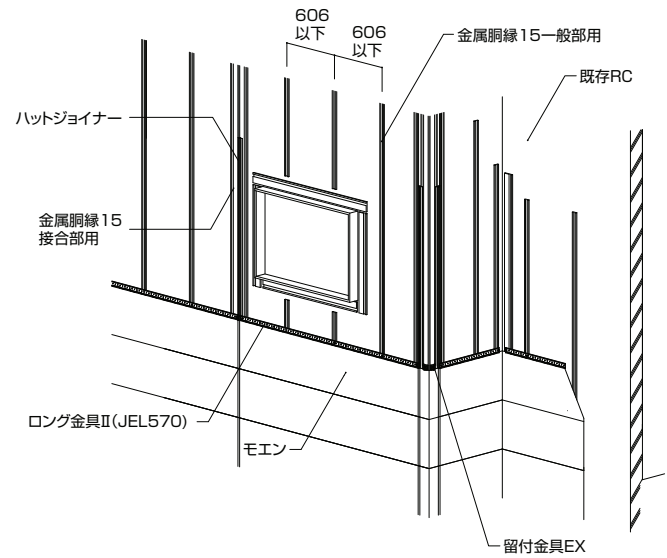

留付工法別の許容風圧力

建物高さ16mを超える場合(社内試験結果より許容風圧力を設定)

高さ16m超えのモエンの施工条件別許容風圧力

(負圧、単位: Pa)

下地ピッチ(mm)	5mm浮き金具留付工法(RC造・金属銅線想定)		
	留付金具SP (JE1570)	ロング金具II (JEL570, JEL570S)	留付金具+ビス併用 (JE555+ビス併用)
@606	1550	1800	3150
@500	1725 ※2	2180 ※2	3320 ※2
@455	1800	2400	3400
@303	3400	3600	—

建物高さ16m以下の場合(社内試験結果より許容風圧力を設定)

高さ16m以下のモエンの施工条件別許容風圧力

(負圧、単位: Pa)

下地ピッチ(mm)	5mm浮き金具留付工法(RC造・金属銅線想定)
	標準金具 (JE555)
@606	1406

SP金具・ロング金具は16m以上想定です。

ロング金具工法

ロング金具II (JEL570) を用いた施工

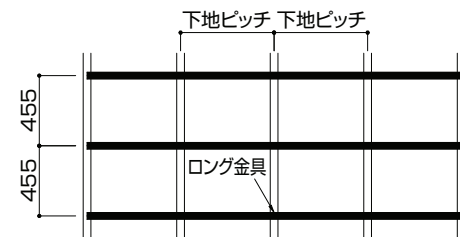

※2 下地ピッチ @606、@455の試験結果より計算で求めた値。

・部材はバラ売りしていません。梱包単位でご発注ください。
・誌面に掲載の価格はメーカー希望小売価格です。消費税・工事費・運賃などは含まれておりません。